

1

DOMAINE D'EMPLOI

2

SUPPORTS

3

MISE EN ŒUVRE

4

MISE EN CIRCULATION

5

ENTRETIEN

Usage résidentiel, pièce intérieure à température contrôlée + 8°C < T < + 35°C.

La pose libre est admise dès lors que la température ambiante est régulée et que la température au sol n'excède pas 60°C.

La pose du revêtement en véranda n'est pas possible.

IMPORTANT : Les informations contenues dans ce document sont valables à compter du : 22/02/2021 et susceptibles d'être modifiées sans préavis. L'évolution de la technique étant permanente, il appartient à notre clientèle, avant toute mise en œuvre, de vérifier auprès de nos services que le présent document est bien celui en vigueur.

1. GÉNÉRALITÉS

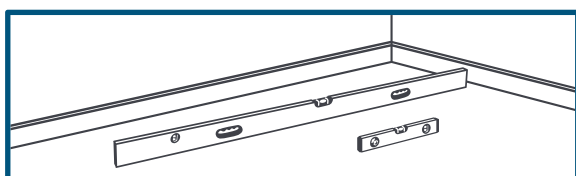

La pose doit être réalisée sur un support plan, propre, sain, sec et solide.



Le taux d'humidité ne doit pas excéder 7 % au test de la bombe à carbure (Control Carbide Moisture).

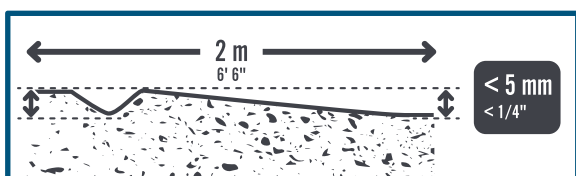

La planéité doit être $< 5 \text{ mm}$ sous la règle de 2 mètres.

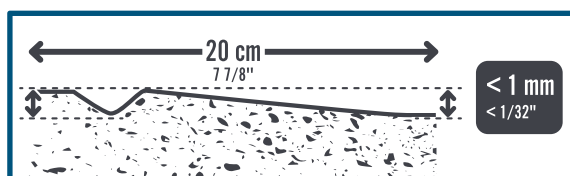

Le support ne doit pas comporter de désaffleurs $> 1 \text{ mm} / 20 \text{ cm}$.

2. RECOMMANDATIONS PAR TYPE DE SUPPORT

Support

Conditions

Support		Conditions
Carrelage	✓	Si largeur joint $< 5 \text{ mm}$ et profondeur $< 2 \text{ mm}$. Sinon, appliquer un enduit de lissage pour éviter de voir apparaître les joints (télégraphing).
Sol béton, béton peint, béton ragréé, chape ciment liquide	✓	Si taux d'humidité $< 7\%$ Si le sol présente trop d'irrégularités, prévoir un ragréage
Chape anhydrite	✓	Si taux d'humidité $< 1\%$.
Sol en vinyle compact	✓	
Sol en vinyle isophonique / Moquette / Sol stratifié	✗	Retirer le revêtement et si le sol présente trop d'irrégularités, prévoir un ragréage.
Sol chauffant à eau	✓	Plancher réversible et sol chauffant avec $T^{\circ} < 28\text{-C}$.
Parquet massif et panneaux bois	✓	Si non collé et fixé sur lambourde. Si collé, déposer. Si souplesse du plancher existant, recouvrir d'un panneau de doublage de 19 mm fixé.
Plancher osb	✗	Recouvrir d'un panneau de doublage de 19 mm fixé.
Sous-couche	✓	UNIQUEMENT Gerflor Silence Plus 19 dB (en logements classés U2S ou 23) et Gerflor Acoustic 15 dB . Voir principe de mise en oeuvre associé.

1

DOMAINE D'EMPLOI

2

SUPPORTS

3

MISE EN ŒUVRE

4

MISE EN CIRCULATION

5

ENTRETIEN

1. AVANT LA POSE

Avant de procéder à la mise en œuvre du revêtement, il convient de l'examiner, et de déceler éventuellement tout problème d'ordre visuel.

Afin de garantir l'uniformité des couleurs, la pose d'une pièce doit être réalisée à partir d'un même lot de fabrication, inscrit sur l'emballage.

La température de la pièce pendant la pose doit être comprise entre 15°C et 26°C.

Les lames ou dalles doivent être stockées dans la pièce 24 h avant la pose.

2. OUTILLAGE



Cutter



Mètre ruban

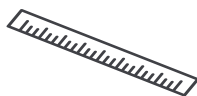

Règle métallique



Maillet anti-rebond



Gant de coupe

3. SENS DE POSE

Les lames / dalles doivent être orientées dans les pièces vers le mur de la fenêtre principale ou dans le sens longitudinal.

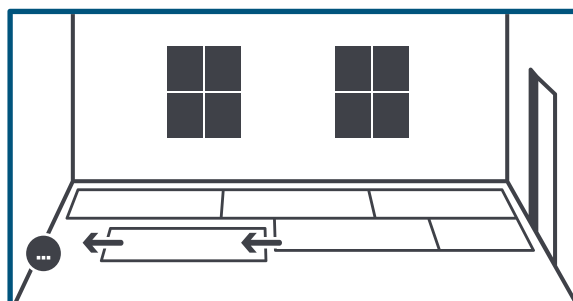

1

2

3

4

5

DOMAINE D'EMPLOI

SUPPORTS

MISE EN ŒUVRE

MISE EN CIRCULATION

ENTRETIEN

4. 1^{ÈRE} RANGÉE

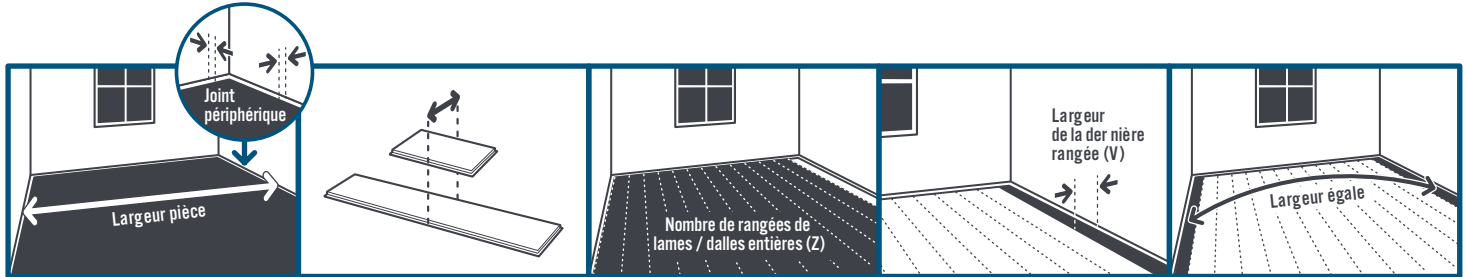
 $X = \text{Largeur pièce} - (\text{joint} \times 2)$
 $Y = X / \text{largeur de lame}$
 $Z = \text{arrondir } Y \text{ à entier inférieur}$
 $W = Y - Z$
 $V = W \times \text{Largeur de lame}$
 $(\text{Largeur de lame} + V) / 2 =$
taille 1^{ère} et dernière rangée

Exemple :

Ma pièce fait 2 m de large, soit 2 000 mm.

De plus, je sais que je dois laisser 4 mm en périphérie.

 $X = 2000 - (4 \times 2) = 1992$

Ma lame fait 20,4 cm de large soit 204 mm.

 $Y = 1992 / 204 = 9,7$
 $Y = 9,7 \text{ donc } Z = 9$
 $W = 9,7 - 9 = 0,7$
 $V = 0,7 \times 204 = 142,8$

Donc la largeur de la dernière rangée doit être de 14,28 cm.

 $(204 + 142,8) / 2 = 173,4$

Ou les tailles de la 1^{ère} et dernière rangée doivent faire 17,34 cm pour être identiques.

5. POSE

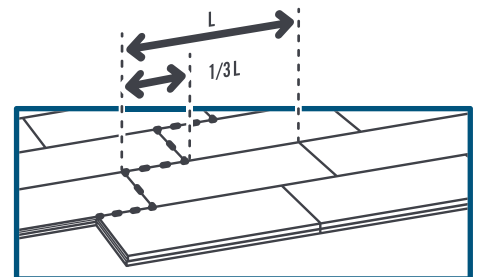
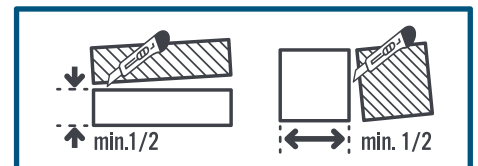
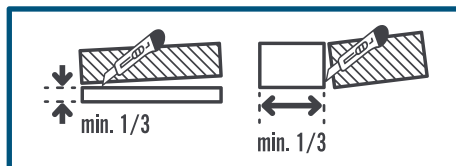
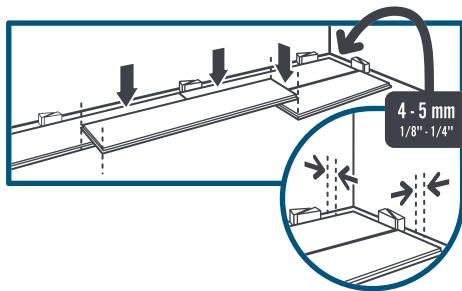

ASTUCE : Utiliser des chutes de lames ou dalles pour servir de cale.

Démarrage de la pose dans un angle de la pièce.

La pose se réalise en reculant et en ayant toujours les languettes apparentes vers soi.

En pourtour de pièce et autour des objets fixes, il convient de laisser un jeu périphérique de 4 à 5 mm au maximum.

Les lames doivent être décalées de minimum 25 cm, idéalement 1/3 de la lame.

Les dalles doivent être décalées de la moitié.

DOMAINE D'EMPLOI

SUPPORTS

MISE EN ŒUVRE

MISE EN CIRCULATION

ENTRETIEN

6. ASSEMBLAGE

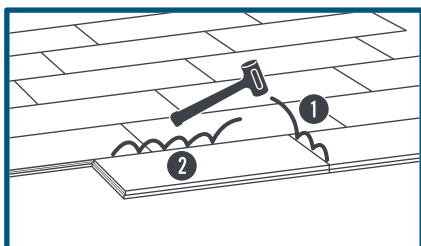

Les lames / dalles sont emboîtées par frappe au maillet en commençant par la largeur et par l'angle petit côté / grand côté.

7. DÉCOUPE EN FIN DE RANGÉE

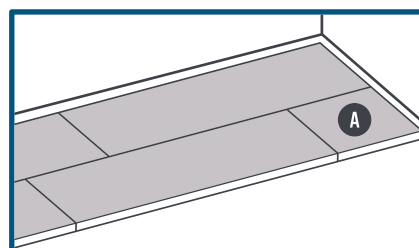
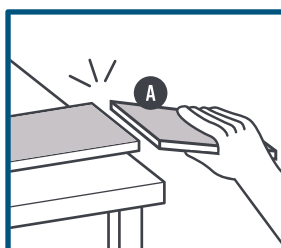
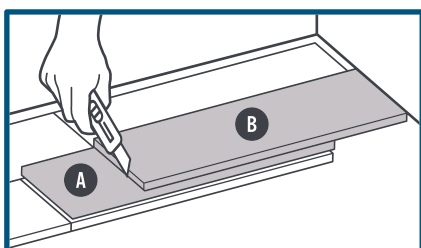

8. RECOMMANDATIONS DE POSE

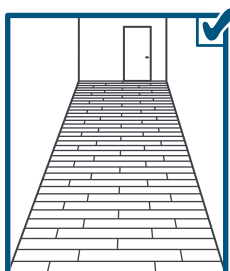
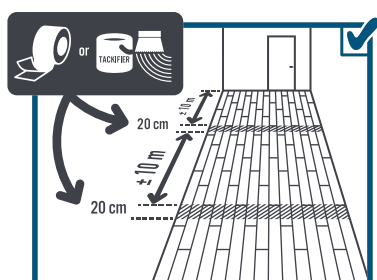

Jusqu'à 150 m², pas de collage nécessaire.

Il est recommandé de faire un collage partiel sur 20 cm avec adhésif double face dans un couloir de + de 10 m de long.

Dans les pièces humides nous recommandons d'appliquer un joint silicone sur bordure de baignoire ou douche.

1

DOMAINE D'EMPLOI

2

SUPPORTS

3

MISE EN ŒUVRE

4

MISE EN CIRCULATION

5

ENTRETIEN

La mise en service est **immédiate** après l'installation.

Prendre des précautions avec l'utilisation de mobiliers lourds et les chaises à roulettes (embouts feutrine et tapis de protection) – Proscrire les embouts caoutchouc (risque de taches noires).

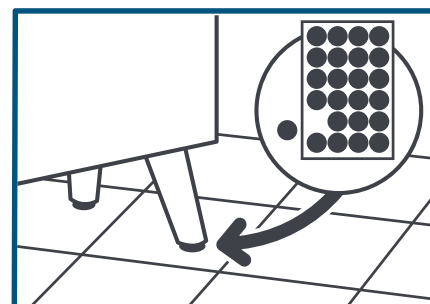
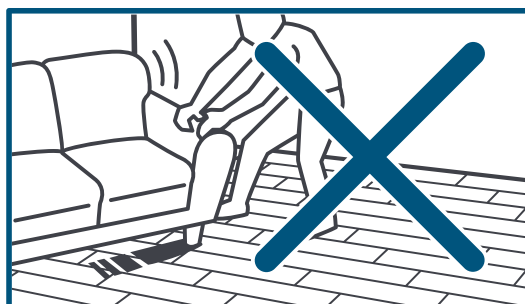
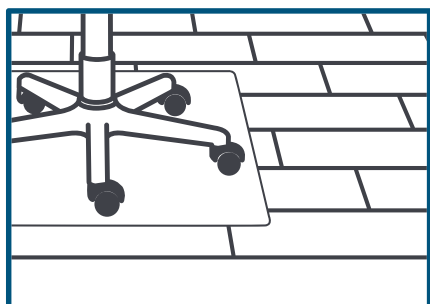

1

2

3

4

5

DOMAINE D'EMPLOI

SUPPORTS

MISE EN ŒUVRE

MISE EN CIRCULATION

ENTRETIEN

1.

La découpe est effectuée au cutter :

- Faire un ou plusieurs passages en surface avec une lame droite.
- Plier la dalle pour la casser.

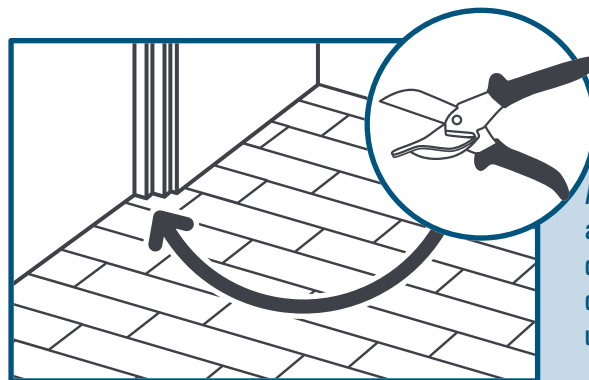

ASTUCE : Pour découpe autour des pieds d'huisserie, endroits difficiles d'accès, utiliser une cisaille à onglet

2.

Pour remplacer une lame / dalle :

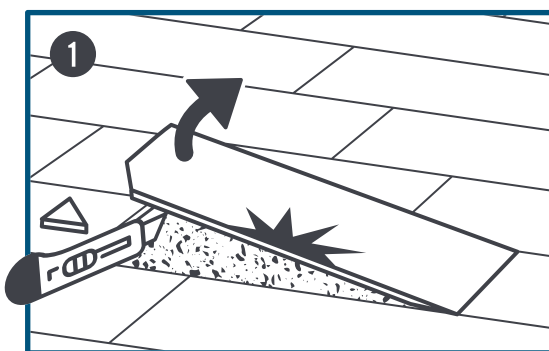

Couper dans l'angle au cutter.
Retirer la lame / dalle.

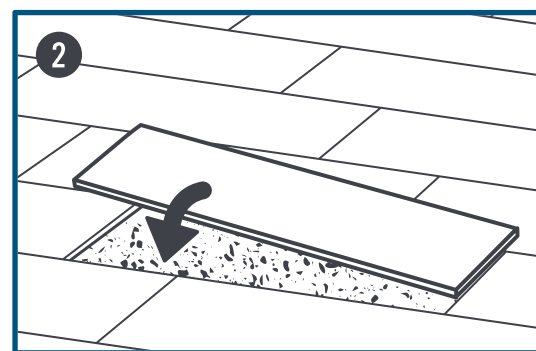

Puis repositionner une lame / dalle
et assembler et assembler au maillet.